

Evaporative Cooler

Thermostatic & Variable Speed (BLDC)

EC 0750 B

کولر سلولزی

سری دور متغیر ترموستاتیک
(BLDC)

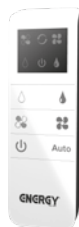

A++

ویژگی ها

- تغییر هوشمند میزان جریان هوای خنک متناسب با دمای دلخواه
- هوادهی بیشتر و تغییر دور موتور متناسب با شرایط کانال کشی
- کاهش مصرف برق و راندمان سرمایش بالاتر (گرید A++)
- کارکرد کم صدا در محدوده دمای تنظیمی
- دستیابی به دمای آسایش حرارتی در زمان کوتاه
- قابلیت تنظیم دور فن در 20 حالت مختلف
- کنترل ترموستاتیک و ریموت کنترل



استاندارد
ملی ایران



گواهینامه فنی



استاندارد اروپا



عملکرد
اتوماتیک



موتور BLDC



دور متغیر



غلبه بر افت فشار مصرف برق کمتر



راندمان
بالا



ترموستات
محیطی



کم
صدا



ریموت
کنترل



قفل کودک



تهویه هوا



تعمیر و
نگهداری آسان



سیستم
محافظ جان



1PH
برق
تک فاز



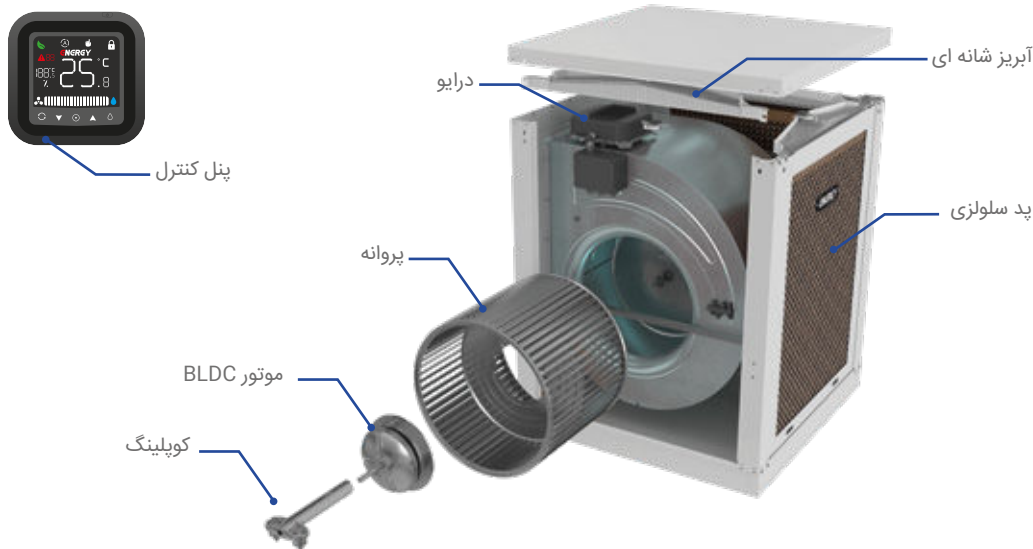

EC 0750 B Evaporative Cooler (BLDC)

کولرهای آبی سلولزی با توجه به اقلیم ایران در اکثر مناطق قابل استفاده می باشد. در حال حاضر عمده کولر های خانگی دارای موتورهای معمولی هستند. شرکت انرژی با بیش از 50 سال سابقه در طراحی و تولید محصولات سرمایشی و گرمایشی، نسل جدید کولر های آبی سلولزی را با استفاده از الکتروموتور های BLDC (Brushless DC Motor) ارائه نموده است، که علاوه بر تامین شرایط آسایش حرارتی موجب کاهش مصرف انرژی می گردد.

این موتور ها دارای راندمان بالا و قابلیت کنترل پذیری بیشتر می باشند. کولر های سلولزی با موتور BLDC، به دلیل حذف تسمه و پولی سطح صدای کمتری نسبت به کولر های آبی معمولی دارند. همچنین با افزایش اتوماتیک دور موتور در کانال کشی های طولانی، حداکثر هوادهی ممکن تأمین و در نتیجه هوادهی بیشتری نسبت به کولر معمولی ایجاد خواهد شد.





عملکرد اتوماتیک

-  تغییر هوشمند میزان جریان هوای خنک متناسب با دمای دلخواه با استفاده از موتور BLDC و درایو
-  کنترل ترموستاتیک (کاهش مصرف آب و برق)
-  دستیابی به دمای آسایش حرارتی در زمان کوتاه
-  کنترل پنل با قابلیت عملکرد دستی و اتوماتیک

هوادهی بیشتر

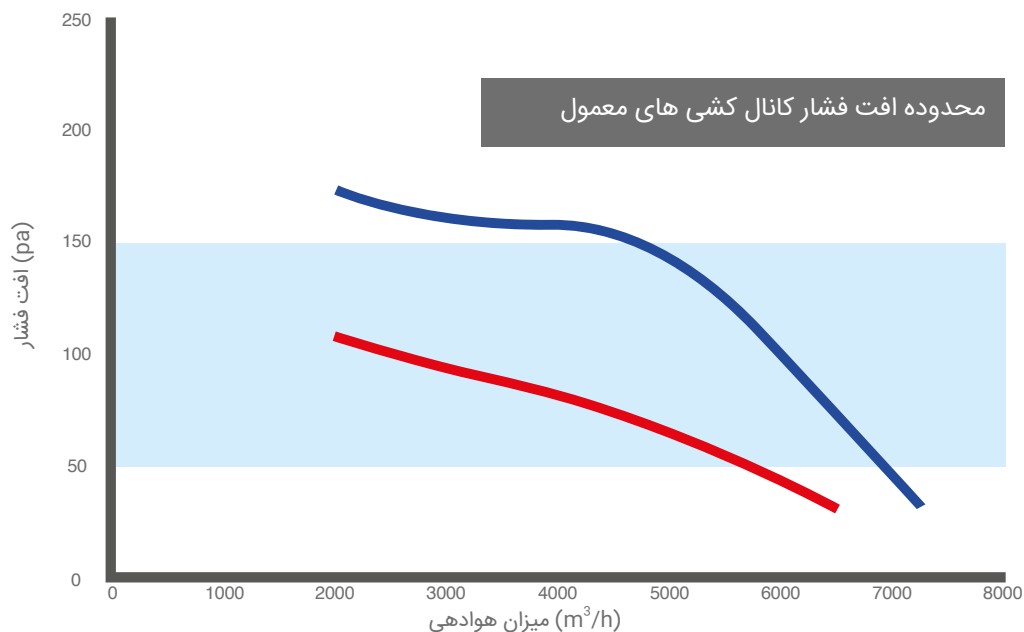
 تامین هوای بیشتر با بالا بردن اتوماتیک دور فن در کانال کشی های طولانی و با ابعاد کوچکتر از حد استاندارد.



 هوادهی کولر آبی با موتور معمولی

 هوادهی کولر سلولزی، با موتور BLDC و درایو

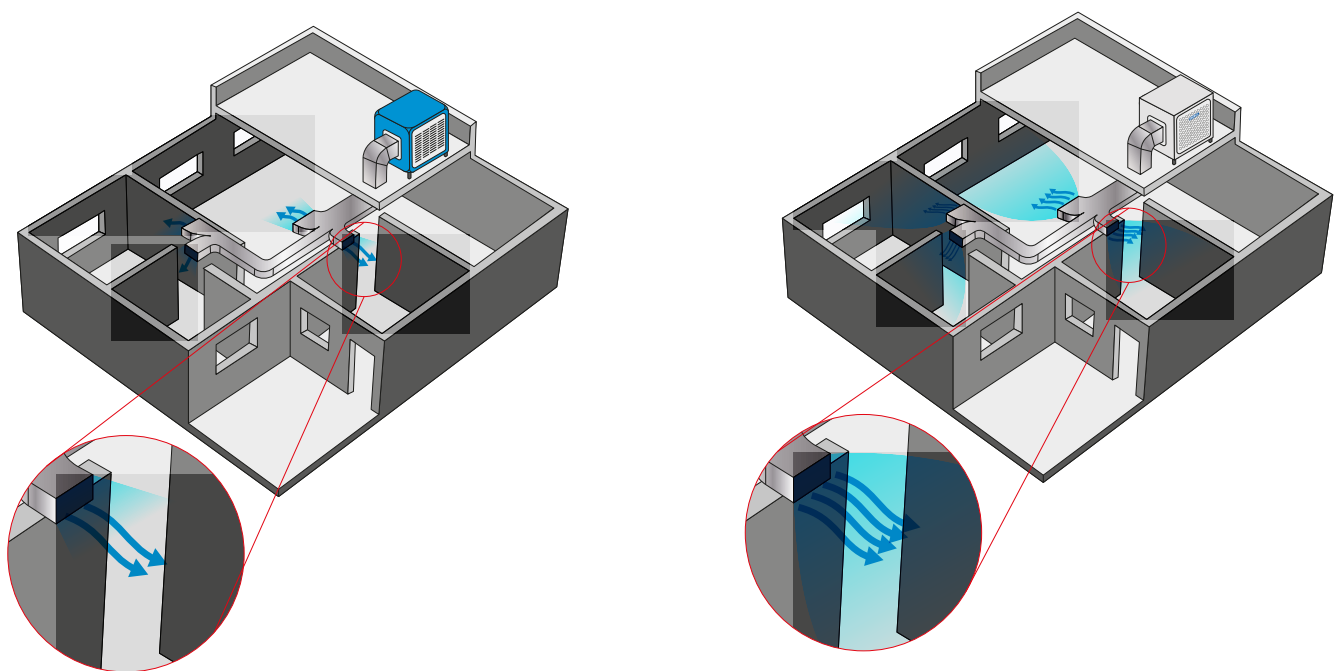

شرایط هوادهی بعد از نصب کولر آبی با موتور معمولی

شرایط هوادهی بعد از نصب کولر سلولزی با موتور BLDC و درایو

کاهش مصرف برق و راندمان سرمایش بالاتر (گرید انرژی A++)



- قابلیت تنظیم اتوماتیک دور فن بر حسب فرمان از دمای محیط
- عملکرد پیوسته موتور BLDC در ماکزیمم گشتاور

دور متغیر

- قابلیت تنظیم دور فن در 20 حالت مختلف

کارکرد کم صدا در محدوده دمای تنظیمی



- کارکرد کم صدا در محدوده دمای تنظیمی و حفظ شرایط آسایش حرارتی با حداقل دور موتور بصورت هوشمند
- حذف پولی و تسمه بدلیل اتصال مستقیم موتور به فن
- استفاده از ورق گالوانیزه با ضخامت بیشتر جهت استحکام و دوام بالاتر و لرزش کمتر نسبت به کولرهای معمولی

تهویه هوا

- تامین هوای تازه با تنظیم حداقلی دور فن در فصول معتدل

ریموت کنترل

- مجهز به ریموت کنترل

EC 0750 B Evaporative Cooler (BLDC)

راندمان بالا ❄️ (پایداری عملکرد سرمایشی در طول فصل بر خلاف کولر های معمولی)

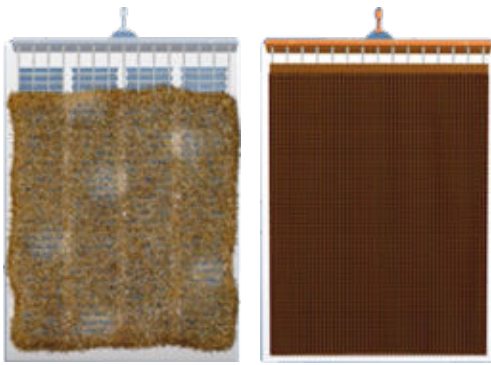

پوشال

پد سلولزی

- استحکام بالا، عدم افتادگی و تغییر شکل پد سلولزی بر خلاف پوشال
- راندمان تبخیر بالای با پد سلولزی متراکم تر (83%)
- عدم افت راندمان تبخیر پد سلولزی در طول فصل بر خلاف پوشال
- طول عمر پد سلولزی 3 تا 5 سال (با سختی آب معمول)

خنکی بیشتر نسبت به کولر معمولی

 ⌡️

- استفاده از پد سلولزی با راندمان بالا تر
- خاصیت جذب آب بیشتر در پد سلولزی نسبت به پوشال
- توزیع یکنواخت آب بر روی پد سلولزی بدلیل ساختار هندسی منظم و سیستم توزیع آب پیشرفته شانه ای (ثابت اختراع شده) و عدم وجود ناحیه های خشک بر روی پد سلولزی
- سطح تماس بیشتر هوا با آب در پد سلولزی نسبت به پوشال
- عملکرد بهتر پد سلولزی تا شرایط دمایی 40 درجه سانتیگراد نسبت به پوشال

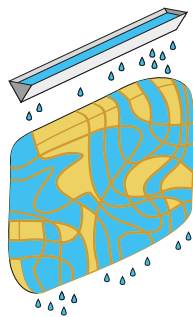

عدم توزیع یکنواخت آب در پوشال

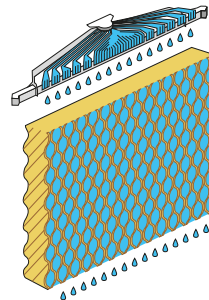

توزیع یکنواخت آب با آبریز شانه ای

تنفس سالمتر

 🫁

- کاهش انتقال باکتری های مضر تنفسی به دلیل به حداقل رسیدن حمل قطرات ریز آب تبخیر نشده در مسیر جریان هوا و در پد سلولزی برخلاف پوشال
- کاهش حالت شرجی نامطبوع بدلیل عدم انتقال ذرات ریز آب به داخل ساختمان
- کاهش عبور گرد و غبار به داخل ساختمان به دلیل ساختار هندسی و ضخامت پد سلولزی
- کاهش رشد قارچ و باکتری نسبت به پوشال بدلیل پوشش رزین های صنعتی در پد سلولزی
- جریان هوای عاری از ذرات خرد شده پوشال با استفاده از پد سلولزی



سیستم محافظ جان

 ⚡️

- قطع اتوماتیک عملکرد کولر در صورت نشستی جریان بیش از 30 میلی آمپر (حد خطر برای انسان) در سیم کشی
- قطع دو قطب: قطع کامل فاز و نول کولر، برای حفاظت در مقابل خطاهای ناشی از سیم کشی در هنگام نصب و سرویس

هزینه تعمیر و نگهداری پایین

 ⚙️

- کاهش هزینه نگهداری و تعمیرات با حذف تسمه و پولی و یاتاقان
- افزایش عمر الکتروموتور بوسیله راه اندازی کولر با دور پایین
- عدم آسیب موتور حتی در نوسانات ولتاژ

EC 0750 B Evaporative Cooler (BLDC)

جدول مشخصات فنی و ابعاد

Title	Unit	EC 0750 B	واحد	عنوان
Cooling System	-	تبخیری - Evaporative	-	سیستم سرمایش
Cooling Efficiency	%	83	%	راندمان تبخیر
Air Flow	cfm m³/h	4410 (7500)	فوت مکعب در دقیقه (متر مکعب در ساعت)	میزان هوادهی
Cooling Area (Approx.)	(m²)	90-150	متر مربع (تقریبی)	سطح قابل سرمایش (تقریبی)
Motor Power	W	450	وات	توان الکتروموتور فن
Electrical	ph.	1	فاز	مشخصات برق
	V (Volt)	220	ولتاژ (ولت)	
	I max (A)	2.3	ماکزیمم شدت جریان (آمپر)	
Weight + (Water Weight)	Kg	86 + (50)	کیلو گرم	وزن محصول + (وزن آب)
Duct Length (Max)	m	25	متر	حداکثر طول کانال

محل ورودی آب	ارتفاع تشک	موقعیت سرریز آب		ابعاد دهانه خروجی			ابعاد بدنه			مدل
		F	G	A	B	C	H	W	D	
Y	J	45	20	54	52	42.5	111	90	90	EC0750B

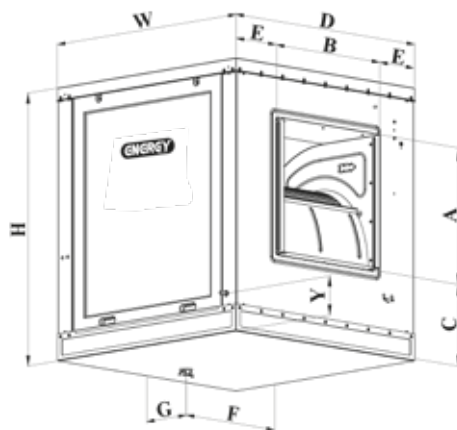

ابعاد بر حسب سانتی متر می باشد.

کاربری ها

مسکونی
 اداری
 تجاری
 صنعتی

نمودار مقایسه عملکرد

نمودار مقایسه عملکرد کولر سلولزی BLDC با درایو نسبت به کولر آبی با موتور معمولی (بدون ترموستات)

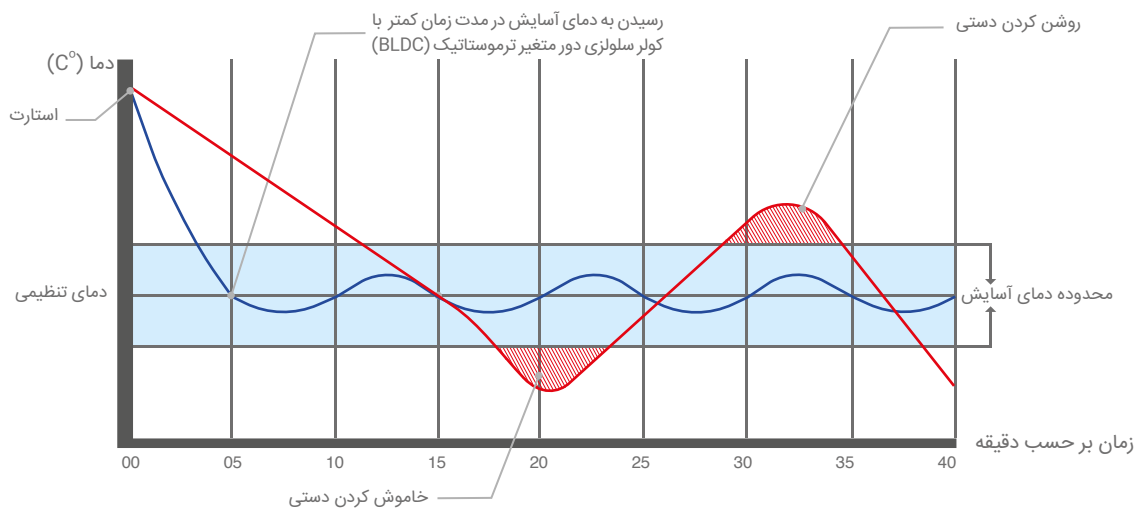

نمودار عملکرد کولر BLDC با درایو
 نمودار عملکرد کولر آبی با موتور معمولی (بدون ترموستات)

نمایشگاه مرکزی: تهران، پاسداران، خیابان گل نبی، خیابان

ناطق نوری (زمرد)، پلاک ۵۸ ۰۲۱-۶۱۴۴۴

 www.energy-ind.com

 [energy.ind](https://www.instagram.com/energy.ind)



TDS:034 / 01